

太陽光発電施工用製品カタログ

高い施工性
**配線固定が
簡単**

**優れた
耐塩害性
耐候性**

ソーラーパネルの
配線固定実績

**6,300万枚
以上**

太陽光発電パネル施工用
結束バンド・パイオニアとしての

沿岸地域、
降雪地域での
使用に最適

**圧倒的な
販売実績**

ガルバリロック® GalvaLok®



太陽光パネルの架台と配線の共締めめに

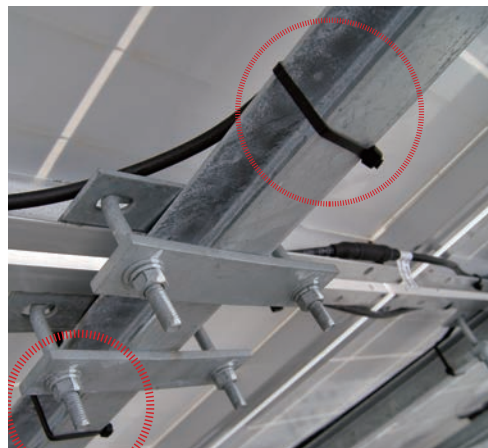

ガルバロック®

太陽光パネルの架台周辺での配線結束に最適な結束バンドです。耐候性に優れ、約20年相当の耐候性促進試験時間経過後も、ほとんど強度の低下がみられません*2。また、耐塩害性・耐薬品性にも優れており、沿岸部・降雪地帯での施工に適しています。

沿岸部・降雪地帯など特殊な環境でも優れた耐久性を発揮

日本の太陽光発電を支える

圧倒的な販売実績を誇る『ガルバロック』をはじめと
日本全国6,300万枚以上*1に及ぶ太陽光パネルの配線を

作業効率アップの配線固定具

架台フレームのエッジにはめ込むだけ

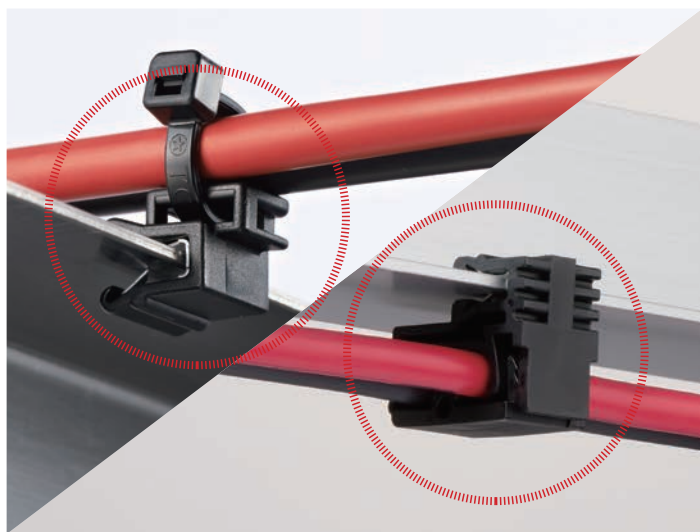

ガルバロック・エッジクリップ

架台フレームのエッジにはめ込み、ガルバロックを併用して簡単に配線を固定することができます。11ナイロン製のハウジングのため絶縁性があり、耐候性・耐塩害性・耐薬品性に優れています。穴あけ・ビス止めも不要で、作業効率が向上します。「1-2回線用」は、ケーブルを挟むだけで簡単に配線固定が可能な、作業性抜群の配線固定具です。

※複数回線の固定による過荷重を原因とした脱落にご注意ください。

架台フレームのエッジにはめ込むだけで簡単に配線を固定

穴に差し込むだけで簡単に固定

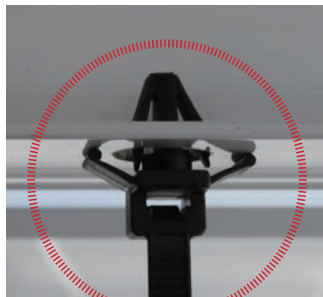

フレーム穴にしっかり固定

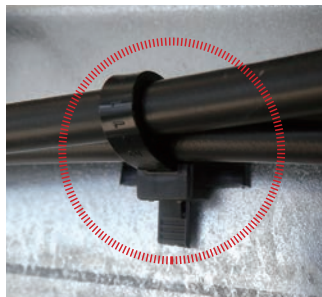

簡単に配線固定

架台フレーム穴を利用し 簡単・しっかり配線固定

ガルバリック・プッシュマウントタイ

太陽光パネルの架台フレームの穴に差し込むだけで、簡単に配線を固定できます。
11ナイロン製で、耐候性・耐塩害性・耐薬品性に優れています。

※多回線の固定による過荷重を原因とした脱落にご注意ください。

厳しい環境下で配線を守る保護材

電線被覆の保護・分岐に

スパイラルチューブ (12ナイロン製)

電線摩耗の保護と結束が同時にできる配線保護チューブです。12ナイロン製で耐候性・耐塩化カルシウム性・耐薬品性・耐油性・低温衝撃性に優れています。

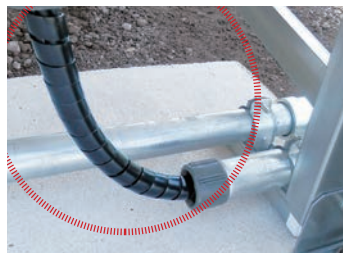

巻き付けるだけでしっかり配線を保護

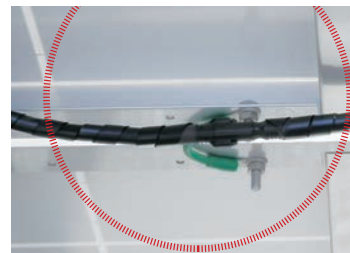

スパイラル状のため、湾曲部・分岐の配線保護に最適

「配線固定ソリューション」

したヘラマンタイトンのトータルソリューションが、
固定し、14,700MW*1以上に及ぶ電力出力を支えています。

*1: 弊社調べ: 2023年4月時点



架台フレームにガッチリ固定



太径の配管同士を結束でき、
ラックにしっかり固定

抜群の強度を誇るリールタイプの結束バンド

太径幹線や配管の強固な固定に

エンドレスタイ® (耐候グレード・黒色)

太径・垂直幹線のほう縛に最適な、抜群の強度を誇るリールタイプの結束バンドです。20年以上の耐候性促進試験経過後も強度の低下がない*2、耐候性ポリアセタール製です。リールタイプなので、必要な長さにカットして使用できます。

耐薬品性・耐熱性・耐久性に優れたセルフラミネートラベル

ケーブル・配管の行き先表示用ラベル

TABTAGラベル (レーザープリンター用ラベル)

耐薬品性・耐熱性・耐久性に優れたセルフラミネートラベルとタグラベルをラインアップ。セルフラミネートラベルは、ケーブルなどに貼る際、印字部(書き込み部)が透明シートで覆われるため、汚れにくく、水や溶剤から印字部分を保護します。タグラベルは、マーキングタイや線名札タグ部用ラベルとしてもご使用いただけます。

*2: ご注意: 耐候性促進試験の結果は実測値であり、保証するものではありません。一定条件下での参考データであり、実使用での耐久性(耐用年数)とは異なります。



ガルバロック® GalvaLok®



※スタンダード形状のみ

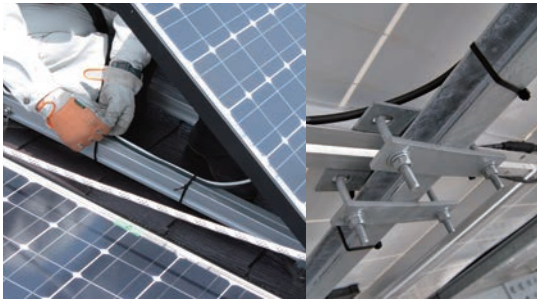

ガルバロックは、架台(ラックシステム)付近でのケーブル、配管の結束と固定のために開発されたインシュロックタイ(結束バンド)です。次のような用途でお勧めします。

■用途

- ・ソーラーパネルの配線施工に。
- ・結束バンドの沿岸部での塩害対策に。屋外の垂鉛めつき鋼板周辺での配線施工に。
- ・結束バンドの塩化カルシウム対策に。融雪剤・凍結防止剤の影響が考えられる山間部や降雪地域に。



ガルバロックの主原料はヒマシ植物の実からなる植物由来度 94% 以上のバイオマスプラスチックであり、二酸化炭素の削減及び地球温暖化防止に貢献する環境にやさしい製品です。ヒマシ植物の実ほとんどが工業用目的に利用されるため食糧とは競合せず、非遺伝子組換え作物です。

なぜガルバロックが必要なのか？

一般的な66ナイロン製結束バンドは、塩化亜鉛や塩化カルシウムなどの化学物質(腐食生成物)から影響を受けることがあります。そのため、化学物質に対する耐性が低く、ソルベントクラック*により劣化・破断する恐れがあります。

FAQ



垂鉛めつき鋼板の亜鉛と海水に含まれる塩分が反応すると塩化亜鉛が発生し、短期間で66ナイロン製結束バンドを劣化・破断させます。降雪地域や山間部で散布される融雪剤・凍結防止剤の主成分である塩化カルシウムも66ナイロン製結束バンドを劣化・破断させる原因です。

ソルベントクラック*の危険性

*:ソルベントクラック

環境応力亀裂またはケミカルクラックと呼ばれ、化学物質がプラスチック内部に浸透し、亀裂を生じさせる現象です。

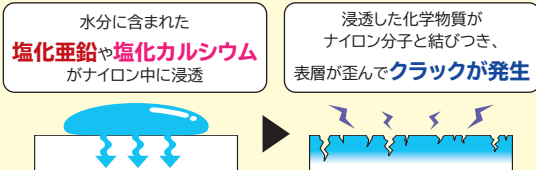

66ナイロン製結束バンドの破断は、塩害の影響によるソルベントクラックと紫外線による耐候性劣化からの破断の2種類があります。

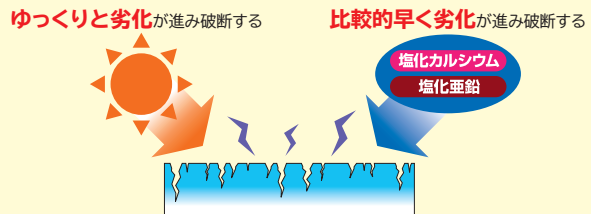

ガルバロックは、塩化カルシウムや塩化亜鉛などの腐食生成物に侵されることなく、長期間、結束力を維持します！

耐塩害 複合サイクル試験

従来の66ナイロン製結束バンドが、急激に強度が落ちているのに対し、ガルバロックは初期強度を保ち、優れた耐塩害性を発揮しています。

一般的に複合サイクル試験による耐塩害・耐腐食性能評価が、実際の沿岸部の屋外環境での使用条件に最も近いとされています。

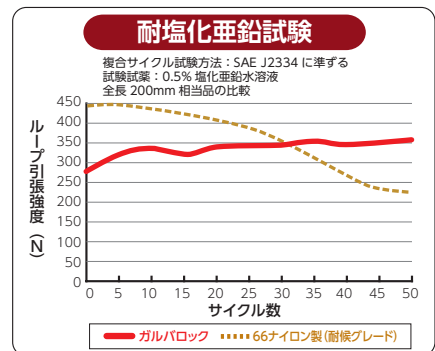
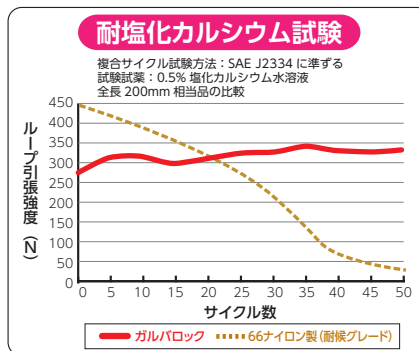

●RoHS指令適合マーク
※10物質適合

当カタログでは、RoHS指令適合品には「RoHS指令適合マーク」を明示しています。



●ハロゲンフリーマーク

当カタログでは、材料にハロゲンを含まない製品には、「HF (ハロゲンフリー) マーク」を明示しています。
<弊社が定めるハロゲンフリーの定義> 塩素 (Cl) 及び臭素 (Br) 含有率総量: 1500ppm以下

スタンダード形状

耐候・耐熱・耐薬品グレード

高温・屋内外環境下



色 黒

材質 11ナイロン

UL難燃グレード(主原料) UL94HB

常時使用温度範囲 -40℃~+105℃

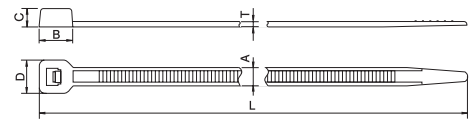

太陽光発電パネル施工用結束バンドのパイオニアとして、圧倒的な販売実績を誇る結束バンドです。約20年相当の耐候性促進試験時間経過後、ほとんど強度の低下がみられません。また、耐塩害性・耐薬品性にも優れており、沿岸部、降雪地帯での施工に最適です。

※耐候性促進試験の結果は実測値であり、個々の耐候性能を保証するものではありません。一定条件下での参考データであり、実使用での耐久性(耐用年数)とは異なります。

Article-No.	型番	結束径 φ(mm)	寸法(mm)						ループ引張強度 (最小値) N (kgf)	販売単位(本)		適用工具
			全長L	幅A	B	C	D	T		袋	ケース	
111-01565	GL100	1.0~22.0	100	2.5	4.8	3.5	4.8	1.1	80 (8.16)	100	30,000	EVO7ISP, MK8, MK8-LT
111-01546	GL150	1.5~36.0	153	3.5	6.4	4.4	6.5	1.2	130 (13.26)	100	20,000	EVO7ISP, MK8
111-01264	GL200	1.5~50.0	202	4.7	6.8	5.9	7.8	1.3	200 (20.39)	100	5,000	EVO7ISP, MK8, EVO9SP
111-01265	GL250	1.5~65.0	252	4.8	9.0	5.0	8.8	1.5	250 (25.49)	100	5,000	EVO7ISP, MK8, EVO9SP
111-01266	GL300	7.0~80.0	301	4.8	9.0	5.0	8.8	1.5	250 (25.49)	100	5,000	EVO7ISP, MK8, EVO9SP
111-01641	GL380	7.0~105	383	4.8	8.5	6.0	8.8	1.5	200 (20.39)	100	5,000	EVO7ISP, MK8, EVO9SP
111-02052	GL460	15.0~130	465	9.6	14.5	9.5	14.7	2.2	480 (48.95)	25	750	EVO9SP, MK11, MK15
111-02053	GL600	15.0~175	605	9.6	14.5	9.5	14.7	2.2	480 (48.95)	25	750	EVO9SP, MK11, MK15

ガルバロック・リピートタイ(再結束タイプ)

耐候・耐熱・耐薬品グレード

高温・屋内外環境下



色 黒

材質 11ナイロン

UL難燃グレード(主原料) UL94HB

常時使用温度範囲 -40℃~+105℃

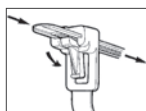

押すとレバーが動き、ロックが外れます。

結束後もレバーを押すことでロックを解除できるため、繰り返し使用ができ経済的です。施工後、ケーブルを取り外して再結束したい場合にご利用いただけます。11ナイロン製で、耐候性・耐塩害性・耐薬品性に優れています。

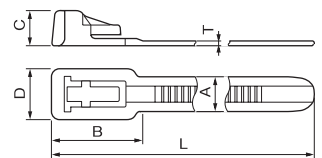

Article-No.	型番	結束径 φ(mm)	寸法(mm)						ループ引張強度 (最小値) N (kgf)	販売単位(本)	
			全長L	幅A	B	C	D	T		袋	ケース
再 115-00165	GLRF250	2.5~72.0	250	7.4	19.0	7.8	11.0	1.2	200 (20.39)	100	5,000

ガルバロック・プッシュマウントタイ

耐候・耐熱・耐薬品グレード

高温・屋内外環境下



色 黒

材質 11ナイロン

UL難燃グレード(主原料) UL94HB

常時使用温度範囲 -40℃~+105℃

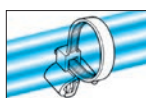

太陽光パネルの架台フレームの穴に差し込むだけで簡単に固定でき抜群の作業性です。11ナイロン製で、耐候性・耐塩害性・耐薬品性に優れています。

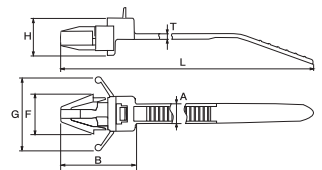

Article-No.	型番	結束径 φ(mm)	寸法(mm)							取付板厚 (mm)	取付穴径 φ(mm)	ループ引張強度 (最小値) N (kgf)	販売単位(本)		適用工具
			全長L	幅A	B	F	G	H	T				袋	ケース	
再 126-00139	GLRT50RSF	1.5~48.0	201	4.8	18.4	9.6	18.0	9.2	1.3	1.0~2.6	6.0~7.5	200 (20.39)	100	5,000	EVO9SP*

※多回線の固定による過荷重を原因とした脱落にご注意ください。

*: EVO9SPは専用の口金をご使用ください。

再 マークは再結束可能な製品に付与しています。

ガルバロック・エッジクリップ



耐候・耐熱・耐薬品グレード 高温・屋内外環境下

色 黒 材質 11ナイロン
クリップ爪部:スチール鋼C75S 亜鉛系塗装処理

UL難燃グレード(主原料) UL94HB 常時使用温度範囲 -40℃~+105℃



架台フレームのエッジにはめ込み、ガルバロックを併用して簡単に配線固定をすることができます。11ナイロン製のハウジングのため絶縁性があり、穴あけ・ビス止めも不要で作業効率がアップします。縦・横いずれの方向からもガルバロックを挿入することができます。

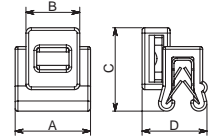

⚠️ ご注意

- ・複数回線の固定による過荷重を原因とした脱落にご注意ください。
- ・鋼材エッジの取り付け位置に傾斜がある場合は、クリップ爪部の開口側を水平より下向きの方ではめ込んでください。
- ・ご使用に際しては製品が用途や使用環境に適合するか、お客様で事前に評価・確認の上、採用のご判断をお願いいたします。

Article-No.	型番	使用ガルバロック	寸法(mm)				適用板厚(mm)	販売単位(個)	
			A	B	C	D		袋	ケース
151-01181	GLEC5-S	GL100~GL300	14.0	10.0	15.5	12.0	1.0~3.0	100	10,000
151-01590	GLEC1640-S	GL100~GL380	15.0	11.0	15.0	13.3	1.6~4.0	100	5,000

※ガルバロック・エッジクリップの使用には、弊社の「ガルバロック」、または「インシュロックタイ」が必要になります。
※ガルバロック・エッジクリップを取り付ける際は、パネル奥まで確実に差し込んでください。

ガルバロック・エッジクリップ 1-2 回線用



耐候・耐熱・耐薬品グレード 高温・屋内外環境下

色 黒 材質 11ナイロン
クリップ爪部:スチール鋼C75S 亜鉛系塗装処理

UL難燃グレード(主原料) UL94HB 常時使用温度範囲 -40℃~+105℃



ソーラーパネルや架台フレームのエッジにはめ込み、ケーブルを挟むだけで簡単に配線施工できる、作業性抜群の配線固定具です。横ズレ防止機能付きロック機構のカバーで、ケーブルのズレや外れを防止します。独自の爪クランプ機構を採用しているため、フレームのエッジにガッチリと食い込み固定でき、穴あけ・ビス止めも不要で作業効率がアップします。



意匠登録第1566243、1557479号登録済

交差タイプ

Article-No.	型番	配線固定方向	結束径φ(mm)	寸法(mm)						適用板厚(mm)	販売単位(個)	
				A	B	C	D	E	F		袋	ケース
151-02059	GLEC1-2VJ-7	交差	6.4~7.1	(45.3)	(30.0)	22.7	27.3	15.0	15.0	1.0~3.0	100	2,000

平行タイプ

Article-No.	型番	配線固定方向	結束径φ(mm)	寸法(mm)						適用板厚(mm)	販売単位(個)	
				A	B	C	D	E	F		袋	ケース
151-02060	GLEC1-2J-7	平行	6.4~7.1	(45.5)	(30.3)	22.9	27.3	15.0	15.0	1.0~3.0	100	2,000

※ガルバロック・エッジクリップを取り付ける際は、パネル奥まで確実に差し込んでください。

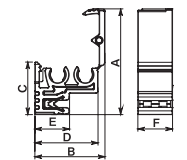
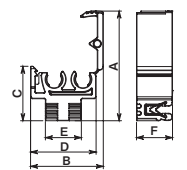

ガルバロック・プッシュマウント



耐候・耐熱・耐薬品グレード 高温・屋内外環境下

色 黒 材質 11ナイロン UL難燃グレード(主原料) UL94HB

常時使用温度範囲 -40℃~+105℃

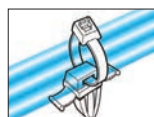

架台フレームの穴に差し込んで、取付穴の真上に安定して配線固定できるオンセットタイプです。ガルバロック GL380 までのサイズを併用でき、細径から太径まで対応可能です。

特許第4304060号登録済

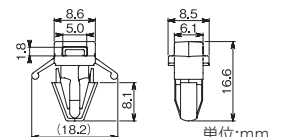

※多回線の固定による過荷重を原因とした脱落にご注意ください。

Article-No.	型番	使用ガルバロック	取付穴径φ(mm)	取付板厚(mm)	販売単位(個)	
					袋	ケース
151-01340	GLPM7	GL100~GL380	6.0~7.5	1.0~2.6	100	10,000

エンドレスタイ® (耐候グレード・黒色)



耐候グレード

屋内外使用

色 黒

材質 ストラップ部: ポリアセタール
ヘッド爪部: 銅合金

UL難燃グレード(主原料) UL94HB

常時使用温度範囲 -40℃~+85℃



エンドレスタイの材料に用いている耐候性ポリアセタールは、弊社の試験で20年の屋外暴露後も強力な性能を保持することが実証されています。吸水性がほとんどなく、湿度による影響も受けません。優れた結束強度で、長期間ガッチリ結束します。ストラップはリール状のため、結束径を問わず、大口径の結束も可能です。また、リールストラップ表面のアヤ目加工により、グローブをしたままの作業でも滑りにくく、挿入感も抜群です。

特許第4291920、3546181号登録済

意匠登録第1349039、1349040号登録済



エンドレスタイ推奨工具「MK15」

エンドレスタイなどの太幅・長尺結束バンドを適正な締め付け力で結束し、切断することができます。作業者の経験や勘に頼っていた引き締め力が均一になり、施工品質の安定化と確実なほう縛を実現します。

エンドレスタイ (太幅タイプ)



EL-H3



EL-R2-15
EL-R2-100

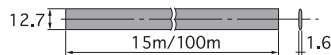
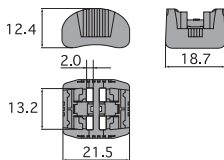

単位: mm

スモール・エンドレスタイ (細幅タイプ)



SEL-H2



SEL-R1-15
SEL-R1-100

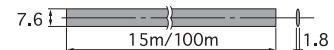
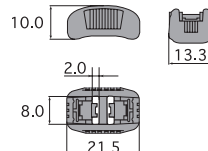

単位: mm

ロックングヘッド

Article-No.	型番	ループ引張強度 (最小値) N (kgf)	販売単位(個)			適用工具
			袋	小箱	大箱	
111-01450	EL-H3	1,110 (113.19)	25	250	2,500	MK15

ロックングヘッド

Article-No.	型番	ループ引張強度 (最小値) N (kgf)	販売単位(個)			適用工具
			袋	小箱	大箱	
111-01451	SEL-H2	780 (79.54)	25	250	2,500	MK15

リールストラップ

Article-No.	型番	販売単位(巻)			適用工具
		巻	小箱	大箱	
111-01445	EL-R2-15	1 (15m)	10	40	MK15
111-01444	EL-R2-100	1 (100m)	-	5	MK15

リールストラップ

Article-No.	型番	販売単位(巻)			適用工具
		巻	小箱	大箱	
111-01446	SEL-R1-15	1 (15m)	10	40	MK15
111-01447	SEL-R1-100	1 (100m)	-	5	MK15

スパイラルチューブ (12ナイロン製)



耐候グレード

屋内外使用

色 黒

材質 12ナイロン

UL難燃グレード(主原料) UL94HB

常時使用温度範囲 -40℃~+65℃



12ナイロン製のスパイラルチューブは、耐薬品性、耐候性、低衝撃性、耐油性に優れています。特に、耐塩化カルシウム性に強いので、屋外で融雪剤や凍結防止剤が付着するような環境下でもご使用いただけます。

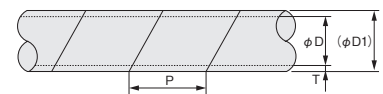

Article-No.	型番	寸法(mm)				販売単位 (m/巻)
		φD	φD1 (参考値)	T	P	
161-06057	TS-13N12-W	11.8	(13.8)	1.0	12.0	50
161-06058	TS-16N12-W	14.1	(16.5)	1.2	20.0	50
161-06059	TS-22N12-W	19.4	(22.0)	1.3	20.0	25

レーザープリンター用ラベル



セルフラミネートラベル



耐薬品性、耐熱性、耐久性に優れたセルフラミネートラベルです。
 ケーブルなどに貼る際、印字部（書き込み部）が透明シートで覆われたラミネート状態になり、水・溶剤から印字部分を保護します。
 常時使用温度範囲は-40℃～+135℃のため、高温環境下での使用にも適しています。

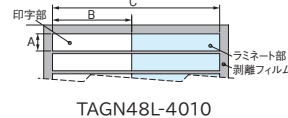
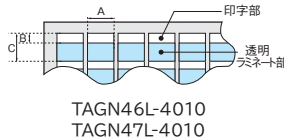

材質	ポリエステルフィルム	使用環境	屋内使用
粘着剤	アクリル系	印字部色	白
常時使用温度範囲	-40℃～+135℃	厚み	50.0 μm

Article-No.	型番	ケーブル適用最大外径φ(mm)	寸法(mm)			用紙サイズ	ラベル数列	ラベル数行	ラベル数/シート	販売単位(ラベル数)	
			印字部分A	印字部分B	ラベル全長C					袋	箱
594-00014	TAGN46L-4010	30.0	24.4	24.6	120	A4	7	2	14	420	4,200
594-00015	TAGN47L-4010	10.0	24.4	11.9	45.0		7	6	42	1,050	10,500
594-00035	TAGN48L-4010	29.0	19.5	90.0	190		1	12	12	300	3,000

タグラベル



耐薬品性、耐熱性、耐久性に優れたタグラベルです。
 マーキングタイ、線名札タグ部用ラベルとしてもご使用いただけます。

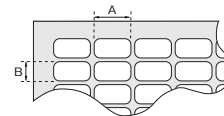

材質	ポリエステルフィルム	使用環境	屋内使用
粘着剤	アクリル系	色	白
常時使用温度範囲	-40℃～+120℃	厚み	87.0 μm

Article-No.	型番	寸法(mm)		用紙サイズ	ラベル数列	ラベル数行	ラベル数/シート	販売単位(ラベル数)	
		印字部分A	印字部分B					袋	箱
594-00020	TAGN1L-9372	19.0	7.0	A4	8	27	216	5,400	54,000
596-00961	TAGN57L-9372	61.0	25.0		3	10	30	900	9,000

※TABTAGラベルの編集には株式会社ジャストシステム*の「ラベルマイティ」*が必要です。詳しくは、下記をご参照ください。
 ※各種プリンターの機能やトナー(リボン)との相性などによっては、印字品質に影響する可能性がありますので、ご使用のプリンターで事前にご確認することを推奨します。サンプルのご依頼については、各営業オフィスへお問合せください。
 ※ほかにも豊富な種類・サイズを取り揃えております。詳しくは、弊社ホームページまたは、お近くの各営業オフィスまでお問い合わせください。

TABTAGラベル対応パッケージソフトについて



TABTAGラベルの編集には株式会社ジャストシステム*の「ラベルマイティ プレミアム(連番印刷機能付き)」*が必要です。TABTAGラベルの用紙フォーマットは、www.hellermannityton.co.jp/information/labelmightyからダウンロードし、「ラベルマイティ(プレミアム)」のラベル用紙情報ファイルに追加していただければ編集可能です。

※「ラベルマイティ プレミアム」であれば、どのバージョンでもご利用いただけます。※連番印刷機能の必要がない場合は、通常版「ラベルマイティ」をお使いいただけます。
 ※ラベルの表裏で異なる情報の印字をする場合は、「ラベルマイティ プレミアム」の標準編集または連続編集で対応可能です。詳しくはお問合せください。

ラベルマイティの詳細、ご購入は株式会社ジャストシステムウェブサイトでご確認ください。

- ラベルマイティのご紹介 → www.justsystems.com/jp/label
- ラベルマイティ直営ショップ → www.justmyshop.com/products/label
- ラベルマイティ販売店のご紹介 → www.justsystems.com/jp/shop

🔍 タブタグラベル ラベルマイティ フォーマット 🔍

⚠️ **ご注意** 弊社のウェブサイトからダウンロードできるのは、「TABTAG ラベル」の用紙フォーマットであり、「ラベルマイティ」のソフトではありません。「ラベルマイティ」は上記 URL を参考にご購入ください。

*：「ジャストシステム」「ラベルマイティ」は株式会社ジャストシステムの登録商標です。

弊社商品、サービスについてのご質問・ご要望はウェブサイト、あるいは、弊社営業オフィスまでお問い合わせください。

ヘラマンタイト株式会社

ISO9001・ISO14001 認証取得

- 東京オフィス
〒151-0073 東京都渋谷区笹塚 1-48-3 住友不動産笹塚太陽ビル 6F
●関東販売課 / TEL: 03-5790-3113 FAX: 03-6675-3255
●オートモーティブ事業部 / TEL: 03-5790-3125 FAX: 03-6683-7883
- 仙台オフィス
〒980-0811 宮城県仙台市青葉区一番町 1-9-1 仙台トラストタワー 18F
●東北販売課 / TEL: 022-722-1057 FAX: 022-722-1058

ヘラマンタイトウェブサイト
www.hellermannityton.co.jp

- 名古屋オフィス
〒460-0008 名古屋市中区栄 2-3-1 名古屋広小路ビルディング 4F
●中部販売課 / TEL: 052-229-1052 FAX: 052-687-1453
●オートモーティブ事業部 / TEL: 052-229-1053 FAX: 052-687-3115
- 大阪オフィス
〒532-0003 大阪市淀川区宮原 3-3-31 上村ニッセイビル 12F
●関西販売課 / TEL: 06-6395-8610 FAX: 06-6485-4897
●オートモーティブ事業部 / TEL: 06-6395-8427 FAX: 06-6485-4897
- 福岡オフィス
〒812-0013 福岡市博多区博多駅東 2-6-1 九勤筑紫通ビル 3F
●九州販売課 / TEL: 092-481-8780 FAX: 092-481-8778

●写真商品色は、実際の色と異って見える場合があります。
 ●改良のため、仕様ならびに外観・寸法などは予告なく変更する場合がございます。●本誌は、2023年4月現在のものです。